

取付け方法

❗ 落下の危険が無いよう、下記注意事項を必ずお守りください。取付後は確実に設置されているかどうか、再度ご確認ください。製品落下についての責は一切負いません。

❗ 取り付け前の確認事項

- 壁または天井に「下地」があることを確認してください。特に「石膏ボード」に「下地無し」で取り付けると落下の危険がありますのでお止めください。
- ボード等の厚みにより、同梱のビスが下地に届かない場合は、ホームセンター等で、長いビス(コースレッドビス推奨)をお求めの上、ご使用ください。
- 設置方法は、「天井取り付け」と「壁面取り付け」の2つの方法があります。設置場所の都合に応じてご選択下さい。それぞれ使用する部品に違いがありますので、あらかじめご確認ください(余った部品は使用しません)。

❗ 取り付けは必ず、2名以上で行なって下さい。

電動スクリーンの設置

1-1 天井取り付けの場合【ビスAを3本使用】

一直線上になるよう、ブラケット取付位置を決めて下さい。

ブラケットを一直線上に、天井にビスAでしっかり固定します。

- 製品端から左右40~60mm程度が目安で、中央に3つ目を設置します。
- 必ず下地のある場所を選んで下さい。
- ブラケットの取付穴は長穴になっており、前後3mm程度の調整が可能です。

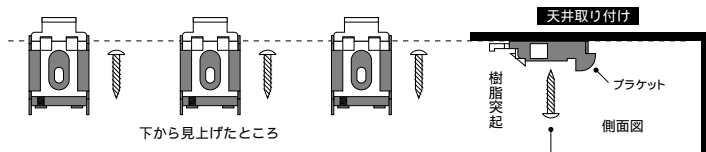

ブラケットの向きに注意してください。
樹脂突起が正面を向く様に設置します。

1-2 スクリーン本体の取り付け

最初に、本体のフレームを、ブラケットの「ツメ」に引っ掛けます。

次に、全てのブラケットから「カチッ」と音がするまで本体を押し込みます。

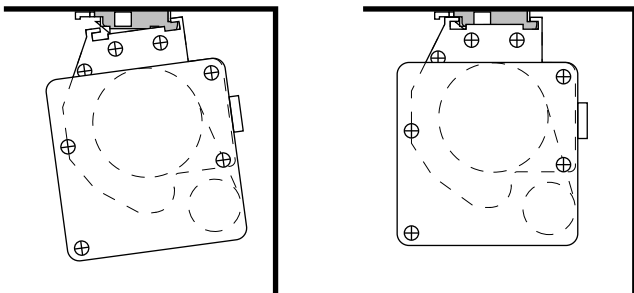

❗ このときスクリーン本体を持って作業したり、スクリーンを押すと、膜面に傷が入る恐れがありますので、必ずフレーム部分を持ち、押し込むようにしてください。

1-3 電源の投入

AC100Vプラグをコンセントに差し込みます。

❗ 設置の場合の注意点

1 天井取り付けの場合(推奨)

...モーター前面から壁まで100mm以上の距離がある事を確認してください。

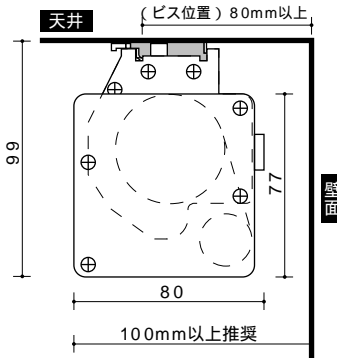

前面 モーター側(右)

2 壁面取り付けの場合

...L字ステーを使用して取り付けます。天井から下ビス位置まで、25mm以上の距離を取って下さい。

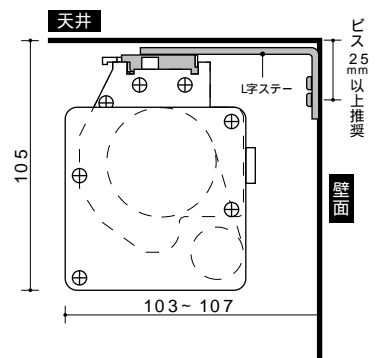

前面 モーター側(右)

2-1 壁面取り付けの場合【L字ステー/ビスB(3本)/ビスA(6本)使用】

ブラケットをL字ステーの長辺に、ビスBでしっかり固定します。

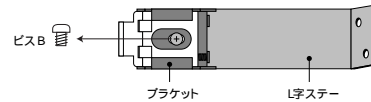

L字ステーを一直線上に、壁面にビスAでしっかり固定します。

- 製品端から左右40~60mm程度が目安で、中央に3つ目を設置します。
- 必ず下地のある場所を選んで下さい。
- ブラケットの取付穴は長穴になっており、前後3mm程度の調整が可能です。

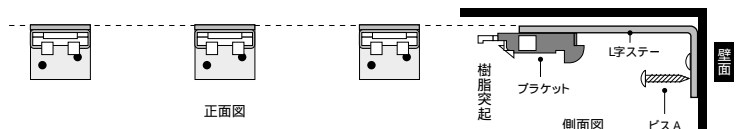

ブラケットの向きに注意してください。
樹脂突起が正面を向く様に設置します。

2-2 スクリーン本体の取り付け

最初に、本体のフレームを、ブラケットの「ツメ」に引っ掛けます。

次に、全てのブラケットから「カチッ」と音がするまで本体を押し込みます。

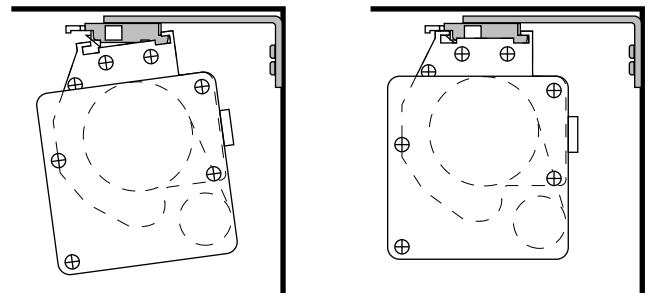

❗ このときスクリーン本体を持って作業したり、スクリーンを押すと、膜面に傷が入る恐れがありますので、必ずフレーム部分を持ち、押し込むようにしてください。

2-3 電源の投入

AC100Vプラグをコンセントに差し込みます。